



**PLATAFORMA CON INDICADOR INALAMBRICO
/PLATFORM WITH WIRELESS INDICATOR**

WWI & WWP SERIES

MANUAL DE USUARIO / USER'S MANUAL

REVISIÓN / RELEASE: 2

IMPORTANTE/ IMPORTANT:

LEA ESTE MANUAL COMPLETAMENTE
ANTES DE OPERAR SU BÁSCULA

BEFORE OPERATE YOUR SCALE, READ
THIS MANUAL COMPLETELY.

CÓDIGO / CODE: 13100318

ÍNDICE/ INDEX

ÍNDICE/ INDEX.....2

INTRODUCCIÓN/ INTRODUCTION.....3

PRECAUCIONES IMPORTANTES/ IMPORTANT WARNINGS.....3

PARTES DE LA PLATAFORMA / PLATFORM PARTS.....4

PARTES DEL INDICADOR/ INDICATOR PARTS.....5

TECLADO/ MEMBRANE KEYBOARD.....6

DISPLAY (DÍGITOS E INDICADORES)/ DISPLAY (DIGITS AND INDICATORS).....7

FIJANDO EL MODULO A LA PARED/ FIXING THE INDICATOR TO THE WALL.....8

ESPECIFICACIONES TÉCNICAS DEL PUERTO SERIAL/ TECHNICAL SPECIFICATION OF THE SERIAL PORT.....9

FORMATO DE DATOS ENVIADOS A LA PC / DATA FORMAT FOR THE PC.....9

FUNCIÓN DE AUTO APAGADO/ POWER OFF TIME FUNCTION.....10

LA BATERÍA RECARGABLE MODULO INDICADOR WWI / RECHARGEABLE BATTERY WWI INDICATOR.....10

LA BATERÍA RECARGABLE MODULO PLATAFORMA WWP / RECHARGEABLE BATTERY WWP PLATFORM MODULE.....10

MANTENIMIENTO Y LIMPIEZA/ MAINTENANCE AND CLEANING.....11

CORRECCIÓN DE FALLAS/ TROUBLESHOOTING.....11

ESPECIFICACIONES TÉCNICAS/ TECHNICAL SPECIFICATIONS.....13

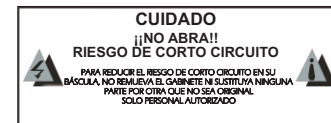

INTRODUCCIÓN/ INTRODUCTION

LA PLATAFORMA INALÁMBRICA ES PARTE DE UNA AMPLIA GAMA DE PRODUCTOS TORREY, COMO BÁSCULAS INDUSTRIALES, DE RECIBO, CAMIONERAS, CONTADORAS, ETC.

WIRELESS PLATFORM IS PART OF THE WIDE RANGE OF TORREY PRODUCTS, AS INDUSTRIAL SCALES, RECEIVING LABELINGS, TRUCK, RECEIVING, COUNTER, ETC.

PRECAUCIONES IMPORTANTES/ IMPORTANT WARNINGS

1.- EN CASO DE TENER ALGÚN PROBLEMA CON SU BÁSCULA PRIMERO LEA LAS CONDICIONES DE GARANTÍA.	1.- IN CASE YOU HAVE A PROBLEM WITH THE SCALE, FIRST READ THE WARRANTY CONDITIONS.
2.- NO ABRA LA BÁSCULA POR SU CUENTA O LA GARANTÍA SERÁ CANCELADA.	2.- DO NOT OPEN THE SCALE BY YOURSELF, YOUR WARRANTY WILL BE CANCELED.
3.- NO PRESIONE EL TECLADO CON OBJETOS PUNZO CORTANTES. TALES COMO NAVAJAS, LÁPICES, PLUMAS, ETC.	3.- DO NOT PRESS THE KEYBOARD WITH SHARP OBJECTS SUCH AS PENCILS, PENS, KNIFES, ETC.
4.- USE UN CONTACTO DE CORRIENTE ALTERNA EXCLUSIVO PARA LA BÁSCULA.	4.- USE A SOCKET EXCLUSIVELY FOR THE SCALE.
5.- NO LIMPIE SU BÁSCULA A CHORRO DE AGUA (PARA MÁS INFORMACIÓN LEA "MANTENIMIENTO Y LIMPIEZA").	5.- DO NOT WASH THE SCALE USING WATER STREAMS. (FOR MORE INFORMATION READ "MAINTENANCE AND CLEANING").
6.- PROTEJA SU BÁSCULA CONTRA INSECTOS ESPECIALMENTE DE LAS CUCARACHAS.	6.- PROTECT THE SCALE FROM INSECTS (MAINLY FROM COCKROACH).
7.- NO UTILICE SOLVENTES O DETERGENTES PARA LIMPIAR SU BÁSCULA, ÚNICAMENTE UN TRAPO HÚMEDO.	7.- DO NOT USE SOLVENTS OR DETERGENTS FOR CLEANING, ONLY A DAMP RAG.
8.- NO COLOQUE ABANICOS NI CALENTADORES DIRIGIDOS DIRECTAMENTE A LA BÁSCULA.	8.- DO NOT PLACE FANS OR HEATERS DIRECTED TOWARD THE SCALE.
9.- MANTENGA SU BÁSCULA LIBRE DE POLVO Y LEJOS DE LA HUMEDAD.	9.- KEEP YOUR SCALE CLEAN OF DUST AND OUT OF HUMIDITY.
10.- SOLO PERSONAL AUTORIZADO DEBERÁ ABRIR O REPARAR SU BÁSCULA.	10.- ONLY AUTHORIZED STAFF CAN OPEN, CHECK AND REPAIR YOUR SCALE.

PARTES DE LA PLATAFORMA / PLATFORM PARTS

1.-MODULO INDICADOR WWI	1.-WWI INDICATOR MODULE
2.- PLATAFORMA	2.- PLATFORM
3.- CABLE ALIMENTACION MODULO WWP	3.- AC POWER CORD FOR WWP MODULE

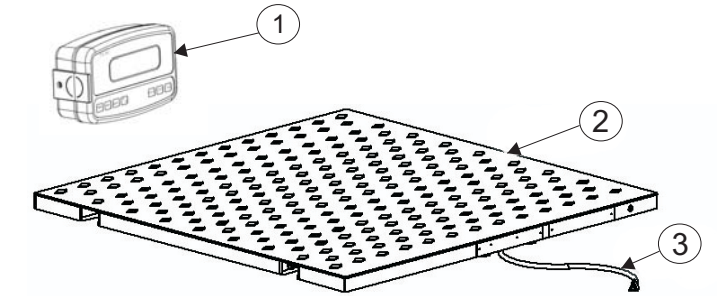

PARTES DEL INDICADOR/ INDICATOR PARTS

1.-GABINETE	1.-CABINET:
2.- DISPLAY: MUESTRA EL PESO	2.- DISPLAY: SHOW THE WEIGHT
3.- TECLADO	3.- MEMBRANE KEYBOARD
4.- TAPA DE BATERÍA RECARGABLE	4.- RECHARGEABLE BATTERY LID
5.- SELLO DE CALIBRACIÓN: SE UTILIZA PARA CALIBRAR LA BÁSCULA SOLO PERSONAL AUTORIZADO	5.- SECURITY SEAL: USED FOR CALIBRATE THE SCALE. ONLY FOR ONLY AUTHORIZED PERSONNEL
6.- JACK: CONECTOR PARA ELIMINADOR DE BATERÍAS.	6.- JACK: CONNECTION FOR THE POWER SUPPLY.
7.- CONECTOR DB9: ENVÍA EL PESO A LA IMPRESORA O PC VÍA RS-232.	7.- DB9 CONNECTOR: SENDS THE WEIGHT TO A PRINTER OF PC, USING RS-232.

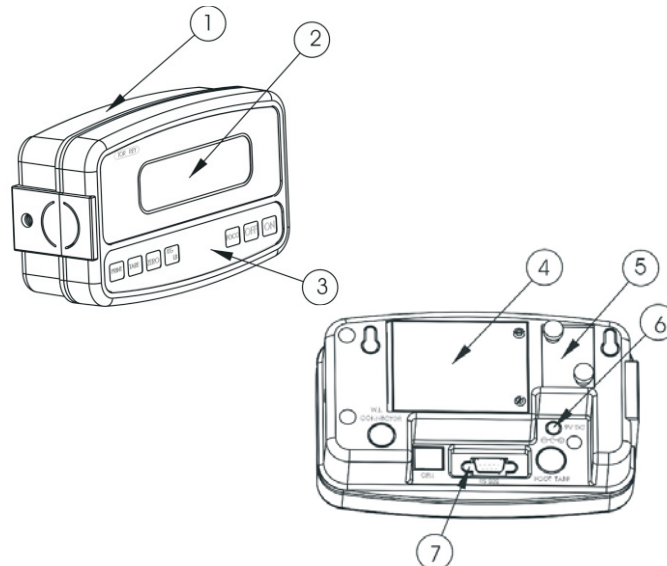

TECLADO/ MEMBRANE KEY BOARD

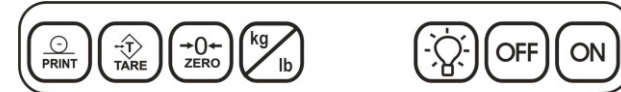

ON PRENDE LA BÁSCULA	ON TURN ON THE SCALE
OFF APAGA LA BÁSCULA	OFF TURN OFF THE SCALE
PRENDE LA LUZ POSTERIOR	TURN ON THE BACKLIGHT
CAMBIA DE UNIDADES ENTRE KG Y LB	SWITCH UNITS BETWEEN KG AND LB
ENVÍA EL PESO ACTUAL, A LA PC O IMPRESORA, UTILIZADO COMUNICACIÓN SERIAL RS-232.	SEND THE CURRENT WEIGHT, SHOWN ON DISPLAY, TO A PC OR PRINTER USING RS-232 SERIAL COMMUNICATION.
ESTA TECLA AJUSTA A CERO LA REFERENCIA INICIAL DE PESO, PUEDES UTILIZARLA PARA ELIMINAR UN PESO PERMANENTEMENTE. TAMBIÉN ES POSIBLE QUE LA BÁSCULA DESPLIEGUE UN PESO SIN TENER PESO SOBRE LA BÁSCULA. PRESIONE CERO PARA TOMAR UNA NUEVA REFERENCIA.	THIS KEY ADJUST TO ZERO THE INITIAL REFERENCE, YOU CAN USE IT WHEN YOU WANT TO ELIMINATE A WEIGHT PERMANENTLY. ALSO IT IS POSSIBLE TO HAVE A WEIGHT DISPLAYED WITH OUT HAVING ANY WEIGHT ON THE PLATE. PRESS THE ZERO KEY TO TAKE A NEW ZERO REFERENCE.
UTILICE ESTA TECLA CUANDO DESEE PESAR UN PRODUCTO EN UN CONTENEDOR PERO NO DESEA CONSIDERAR EL PESO DEL CONTENEDOR. COLOQUE EL CONTENEDOR SOBRE LA BÁSCULA Y PRESIONE LA TECLA TARA . EN ESE MOMENTO EL DISPLAY MARCARÁ CERO PESO Y EL INDICADOR TARE PRENDERÁ. AHORA LA BÁSCULA MUESTRA EL	USE THIS KEY WHEN YOU WISH TO WEIGHT A PRODUCT IN A CONTAINER BUT YOU DO NOT WANT TO CONSIDER THE CONTAINERS WEIGHT. PLACE THE CONTAINERS WEIGHT, PLACE THE CONTAINER OVER THE SCALE AND PRESS THE TARE KEY . IN THIS MOMENT THE DISPLAY SHOWS ZERO WEIGHT AND THE TARE INDICATOR STANDS "ON". NOW THE SCALE SHOWS THE NET WEIGHT .

PESO NETO. SI EL **PESO TARADO** ES REMOVIDO LA BÁSCULA MOSTRARÁ EL **PESO TARADO** CON SIGNO NEGATIVO. PARA SALIR DE ESTE MODO, REMUEVA TODO EL PESO Y PRESIONE LA **TECLA TARA**.

IF THE **TARE WEIGHT** IS REMOVED THE DISPLAY SHOWS THE **TARE WEIGHT** WITH A NEGATIVE SIGN, TO EXIT FROM THIS MODE REMOVE ALL THE WEIGHT ON THE SCALE AND PRESS THE **TARE KEY** AGAIN

NOTA: LA TECLA TARA Y ZERO SON SUSTRACTIVAS DE LA CAPACIDAD MÁXIMA DE LA BÁSCULA, ES DECIR SI TIENE UNA BÁSCULA DE 50kg Y TAREA O HACE ZERO 5KG, LA CAPACIDAD MÁXIMA A PESAR SERÁN 45KG.

NOTE: THE TARE AND ZERO KEY ARE SUBTRACTIVE FROM THE MAXIMUM CAPACITY, FOR EXAMPLE IF YOU HAVE A 50 KG SCALE AND YOU TARE OR ZERO 5KG, THE MAXIMUM WEIGHT THAT YOU CAN WEIGHT IS 45 KG

DISPLAY (DÍGITOS E INDICADORES) / DISPLAY (DIGITS AND INDICATORS)

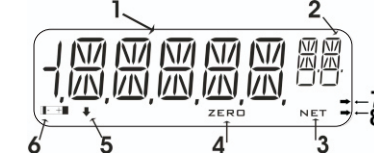

1.- SECCIÓN DE PESO: MUESTRA EL PESO	1.- WEIGHT SECTION: DISPLAYS THE WEIGHT
2.- SECCIÓN DE UNIDADES. MUESTRA KG O LB	2.- UNIT SECTION. DISPLAYS kg OR lb
3.-INDICADOR NET: PRENDE CUANDO SE MUESTRA EL PESO NETO	3.- NET INDICATOR: TURNS ON WHEN THE NET WEIGHT IS DISPLAYED
4.- INDICADOR DE ZERO: PRENDE CUANDO HAY CERO PESO	4.- ZERO INDICATOR: TURNS ON WHEN THERE IS A ZERO BALANCE CONDITION
5.- INDICADOR DE CORRIENTE ALTERNA MODULO WWI: PRENDE CUANDO SE CONECTA EL ADAPTADOR DE CORRIENTE AL MODULO WWI	5.- AC/DC POWER SUPPLY INDICATOR WWI MODULE: TURNS ON WHEN THE AC/DC ADAPTOR IS CONNECTED TO WWI MODULE
6.- INDICADOR DE BATERÍA BAJA MODULO WWI: PRENDE CUANDO LA BATERÍA DEL MODULO WWI NECESITA RECARGA	6.- LOW BATTERY INDICATOR WWI MODULE: TURNS ON WHEN THE WWI MODULE BATTERY NEEDS TO BE RECHARGED
7.- INDICADOR DE CORRIENTE ALTERNA MODULO WWP: PRENDE CUANDO SE CONECTA EL MODULO WWP A LA CORRIENTE	7.- AC/DC POWER SUPPLY INDICATOR WWP MODULE: TURNS ON WHEN THE WWP MODULE IS CONNECTED TO AC
8.- INDICADOR DE BATERÍA BAJA MODULO WWP: PRENDE CUANDO LA BATERÍA DEL MODULO WWP NECESITA RECARGA	8.- LOW BATTERY INDICATOR WWP MODULE: TURNS ON WHEN THE WWP MODULE BATTERY NEEDS TO BE RECHARGED

FIJANDO EL MODULO A LA PARED / FIXING THE INDICATOR TO THE WALL

ES POSIBLE COLGAR EL INDICADOR WWI A LA PARED, SIMPLEMENTE CORTE LOS ORIFICIOS PARA TORNILLOS COMO SE MUESTRA EN EL DIBUJO.

IT IS POSSIBLE TO FIX THE WWI INDICATOR TO THE WALL, SIMPLY CUT THE HOLES FOR THE SCREWS AS IT'S SHOW IN THE PICTURE.

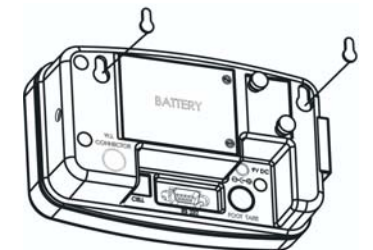

ESPECIFICACIONES TÉCNICAS DEL PUERTO SERIAL / TECHNICAL SPECIFICATIONS OF THE SERIAL PORT

1.- COMUNICACIÓN ASÍNCRONA	1.- ASYNCHRONOUS COMMUNICATION
BAUD RATE 9600	
2.- POLARIDAD DE LA SEÑAL.	2.- SIGN OF POLARITY.

RS-232: DATO/ MARK: 1 LÓGICO (-3VCD A -12 VDC). ESPACIO/ SPACE: 0 LÓGICO (+3VCD A +12 VDC).	
3.- ANCHO DE PALABRA Y SECUENCIA DE BITS	3.- WORD LENGTH AND SEQUENCE OF BITS:

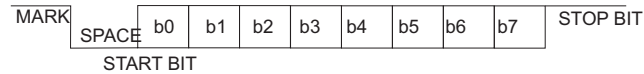

4.- FORMATO DE CABLE SERIAL DB9/DB9: 4.- SERIAL CABLE CONFIGURATION DB9/DB9:

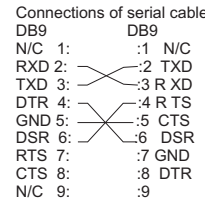

FORMATO DE DATOS ENVIADOS A LA PC/ DATA FORMAT FOR THE PC

INFORMACIÓN EN CÓDIGO ASCII: INFORMATION IN ASCII CODE:

Text Section	Weight Section	Unit Section	Status Section
ENGLISH	NET : TARE : GROSS : WEIGHT :	-#.#.#.#.#	k g l b t o n Z M CR
SPANISH	NETO : TARA : BRUTO : PESO :	-#.#.#.#.#	k g l b t o n Z M CR

FUNCIÓN DE AUTO APAGADO/ POWER OFF TIME FUNCTION

ESTA FUNCIÓN ESTA ACTIVA CUANDO EL INDICADOR WWI TRABAJA SIN ELIMINADOR DE BATERÍAS, SI EL INDICADOR WWI NO ES UTILIZADA POR UN PERIODO DE 15 MINUTOS, IT SE APAGARA.

LA BATERÍA RECARGABLE MODULO INDICADOR WWI / RECHARGEABLE BATTERY WWI INDICATOR

CUANDO EL DISPLAY DEL INDICADOR WWI MUESTRA EL INDICADOR DE BATERÍA BAJA ES NECESARIO CONECTAR EL ADAPTADOR DE CORRIENTE PARA RECARGAR LA BATERÍA. ES POSIBLE CONTINUAR UTILIZANDO EL INDICADOR WWI POR UN PERIODO CORTO DE TIEMPO, PERO CUANDO EL MENSAJE "LOW BAT" APARECE EL INDICADOR WWI SE APAGARÁ AUTOMÁTICAMENTE.

PARA RECARGAR LA BATERÍA APAGUE EL MODULO INDICADOR WWI Y CONECTE EL ELIMINADOR DE BATERÍAS. DEJE CARGAR LA BATERÍA POR UN PERIODO DE 5 HRS. LA BATERÍA TIENE UNA DURACIÓN DE 8 HORAS DE USO CONTINUO, CON EL BACKLIGHT APAGADO.

LA CAPACIDAD DE RECARGA DE LA BATERÍA DISMINUYE CON CADA CICLO DE CARGA. SI LA BÁSCULA NO ENCIENDE DESPUÉS DE CARGAR LA BATERÍA ES TIEMPO DE REMPLAZARLA.

LA BATERÍA RECARGABLE MODULO PLATAFORMA WWP / RECHARGEABLE BATTERY WWP PLATFORM MODULE

CUANDO EL DISPLAY DEL INDICADOR WWI MUESTRA EN LA SECCION DE PLATFORM EL INDICADOR DE BATERÍA BAJA ES NECESARIO CONECTAR EL MODULO WWP A LA LINEA DE AC PARA RECARGAR LA BATERÍA. ES POSIBLE CONTINUAR UTILIZANDO LA BÁSCULA POR UN PERIODO CORTO DE TIEMPO, PERO CUANDO EL MENSAJE "PLT BAT" APARECE EL MODULO DE PLATAFORMA WWP SE APAGARÁ AUTOMÁTICAMENTE Y EL INDICADOR WWI MOSTRARA EL MENSAJE DE PLT OFF.

PARA RECARGAR LA BATERÍA DEL MODULO WWP CONECTE A LA LINEA DE AC POR UN PERIODO DE 5 HRS. LA BATERÍA TIENE UNA DURACIÓN DE 6 HORAS DE USO CONTINUO.

LA CAPACIDAD DE RECARGA DE LA BATERÍA DISMINUYE CON CADA CICLO DE CARGA.

VERIFIQUE PERIÓDICAMENTE EL ADAPTADOR DE CORRIENTE, ASEGÚRESE QUE LOS EXTREMOS ESTÁN EN BUEN ESTADO Y QUE EL CABLE NO ESTA TORCIDO O DOBLADO.

CORRECCIÓN DE FALLAS/ TROUBLESHOOTING

ANTES DE LLAMAR A SU DISTRIBUIDOR AUTORIZADO LEA NUEVAMENTE ESTE MANUAL PARA EVITAR CUALQUIER MAL ENTENDIDO.

PROBLEMA/ PROBLEM	POSIBLE CAUSA/ POSSIBLE CAUSE	SOLUCIÓN/ SOLUTION
LA BÁSCULA NO ENCIENDE	NO HAY ELECTRICIDAD	CHEQUE LA SALIDAS CON UN MULTIMETRO
	EL CABLE AC/DC TIENE UN FALSO CONTACTO	CHEQUE LAS TERMINALES DE CABLE DE SER POSIBLE UTILICE OTRO ADAPTADOR
THE SCALE DOES NOT TURN ON	BATERÍA BAJA	CONECTE EL ELIMINADOR DE BATERÍAS, SI LA BÁSCULA ENCIENDE REEMPLACE LA BATERÍA
	THERE IS NO ELECTRIC CURRENT	WITH A MULTIMETER CHECK THE CURRENT OUTLETS
	AC/DC POWER SUPPLY CABLE HAS A FALSE CONTACT	CHECK THE AC/DC POWER SUPPLY TERMINALS. IF IT IS POSSIBLE, CHECK WITH ANOTHER AC/DC POWER SUPPLY
	LOW BATTERY	CONNECT THE AC/DC POWER SUPPLY IF IT OPERATES, THEN REPLACE THE BATTERY

LA BÁSCULA MUESTRA DIFERENTES LECTURAS CON EL MISMO PESO	MATERIAL OBSTRUYENDO EL CORRECTO FUNCIONAMIENTO.	VERIFIQUE SI EXISTE ALGÚN MATERIAL DEBAJO DE LA PLATAFORMA, REMUEVALO Y PESE NUEVAMENTE.
	CELDA DE CARGA MAL CONECTADA.	REVISE SI EXISTE UN FALSO CONTACTO
THE SCALE SHOWS DIFFERENT WEIGHTS WITH THE SAME WEIGHT	MATERIAL OBSTRUCTING THE CORRECT MOVEMENT.	CHECK IF EXISTS MATERIALS UNDER THE PLATFORM. IF SO, REMOVE THEM AND CHECK THE OPERATION AGAIN.
	WRONG CONNECTED LOAD CELL	CHECK IF EXISTS A FALSE CONTACT OR THE COLOR CODE CONFIGURATION OF THE LOAD CELL IS CORRECT
LA BÁSCULA NO DESPLIEGA EL PESO EN LA PC	EL CABLE ESTA MAL CONECTADO EL PUERTO SERIE NO ESTA ESPECIFICADO	VERIFIQUE SI EL CABLE ESTA CONECTADO AL PUERTO DE LA PC Y LA BÁSCULA
	EL SOFTWARE ESTA MAL CONFIGURADO LA PC ESTA DAÑADA.	CONFIGURE EL SOFTWARE DE ACUERDO AL MANUAL
THE SCALE DOES NOT SHOWS WEIGHT ON THE PC	WRONG CONNECTED CABLE	VERIFY IF THE CABLE IS CONNECTED TO YOUR PC AND TO THE PORT SPECIFIED
	THE SERIAL PORT IS NOT THE SPECIFIED	
	HE SOFTWARE IS WRONG CONFIGURATED	CONFIGURE THE SOFTWARE ACCORDING TO THE SCALE MANUAL
EL MENSAJE "UNLOAD" APARECE EN EL DISPLAY	TIENE UN PESO SOBRE EL PLATO MAYOR AL 20% DE LA CAPACIDAD MÁXIMA	REMUEVA EL PESO DE LA BÁSCULA, APAGUE Y PRENDA SU BÁSCULA.
"UNLOAD" MESSAGE APPEARS ON DISPLAY	WEIGHT BIGGER THAN 20 % OF THE LOAD CELL CAPACITY ON THE PLATE	REMOVE THE WEIGHT OF THE PLATFORM OR LOAD CELL AND TURN "ON" THE SCALE AGAIN
EL MENSAJE "NO SGN" APARECE EN EL DISPLAY	EL MODULO DE PLATAFORMA WWP NO ESTA TRANSMITIENDO EL PESO	CONECTE EL CABLE DE ALIMENTACION DEL MODULO A LA LINEA DE AC
	EL MODULO INDICADOR WWI ESTA FUERA DE ALCANCE DEL MODULO WWP	ACERQUE EL MODULO INDICADOR WWI CERCA DE LA PLATAFORMA

"NO SGN" MESSAGE APPEARS ON DISPLAY	PLATFORM MODULE WWP IS NOT TRANSMITING WEIGHT	CONNECT TO AC LINE WWP PLATFORM MODULE
	WWI INDICATOR MODULE IS OUT OF RANGE OF WWP MODULE	PLACE WWI INDICATOR MODULE NEAR OF PLATFORM MODULE

ESPECIFICACIONES TÉCNICAS/ TECHNICAL SPECIFICATION

MODELO INDICADOR /INDICATOR MODEL	WWI
MODELO PLATAFORMA/ PLATFORM MODEL	WWP
ALCANCE CON OBSTACULOS/ RANGE WITH OBSTACLES	15 Mts (49 ft)
ALCANCE/LINEA DE VISTA/ RANGE LINE VIEW	30 Mts (98 ft)
CAPACIDAD (WWI) / CAPACITY (WWI)	1kg – 10t
DIVISION MINIMA / MIN DIVISION	VARIABLE
TARA MÁXIMA/ MAX TARE	VARIABLE
VOLTAJE DE ENTRADA / INPUT VOLTAGE	9Vcc 500mA
BATERÍA RECARGABLE/ RECARGABLE BATTERY	6V 0.9AH
RESOLUCIÓN EXTERNA / EXTERNAL RESOLUTION	8,000 div
RESOLUCIÓN INTERNA / INTERNAL RESOLUTION	32,000 div
TASA DE MEDICIÓN / RATE OF SAMPLES	2 muestras / segundo (2 samples / second)
AREA DEL DISPLAY/ DISPLAY AREA	3.650" x 1.000" ()
TEMPERATURA DE OPERACIÓN / OPERATION TEMPERATURE RANGE	14°F A 104 °F (-10°C A 40 °C)
TEMPERATURA DE ALMACENAMIENTO/ STORAGE TEMPERATURE RANGE	-4°F A 122 °F (-20°C A 50 °C)

ADAPTADOR DE CORRIENTE CA / CD : SALIDA: 9 VCD 500 mA.

POWER SUPPLY CA / CD: OUTPUT: 9 VDC 500 mA.

NOTA: LAS BATERÍAS NIMH SOLO PUEDEN SER RE CARGADAS DE 0°C A 40°C.

NOTE: THE NIMH BATTERIES CAN ONLY BE RECHARGED IN THE RANGE OF 32°F TO 104°F.

NO EXPONER LAS BATERÍAS AL SOL.

DON'T EXPOSE THE BATTERIES TO SUN.



ESTA PÁGINA SE DEJÓ EN BLANCO INTENCIONALMENTE / THIS PAGE WAS LEFT EMPTY INTENTIONALLY

ESTA PÁGINA SE DEJÓ EN BLANCO INTENCIONALMENTE / THIS PAGE WAS LEFT EMPTY INTENTIONALLY

ESTA PÁGINA SE DEJÓ EN BLANCO INTENCIONALMENTE / THIS PAGE WAS LEFT EMPTY INTENTIONALLY